



LITE GLASS+

Sistema para puerta única corredera o para aplicaciones de puertas paralelas. Puede ser instalado a pared o a techo, con perfil empotrado o visto. Ideal en aplicaciones para armarios y puertas de paso.

- Instalación empotrada o instalación a pared o a techo con perfil y galería vistos.
- Montaje rápido e intuitivo para una ejecución eficiente:
 - Acceso directo al mecanismo de frenado y al sistema de regulación.
 - Sistema empotrado a falso techo: montaje en dos fases para una instalación fácil.
- Diseño limpio y elegante.
- Ausencia de rieles en el suelo para liberar la zona de paso.

- Vidrio de 10 ó 12mm, hasta 100 kg.
- Perfil y galería embellecedora de aluminio anodizado Silver, Negro y Bronce bajo pedido.
- Deslizamiento silencioso y con mínimo esfuerzo gracias a su sistema de rodamientos.
- Cierre suave y sin golpes.
- Garantía KLEIN® 5 años.
- Sistema de frenado de la puerta: **KSC, Klein Soft Closing**, detención suave controlada.



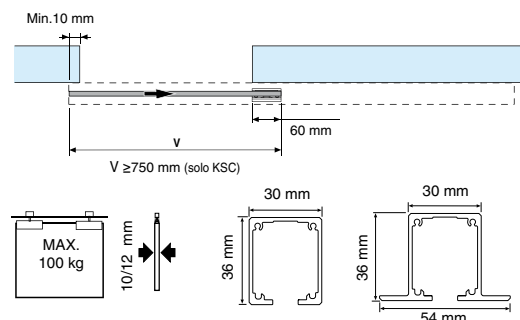
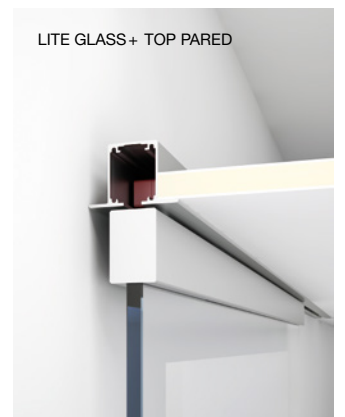





Nuestros amortiguadores hidráulicos de última generación y muelles múltiples aseguran un funcionamiento óptimo. Admite hojas de más de 75 cm.

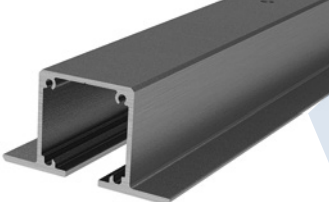
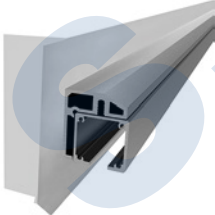
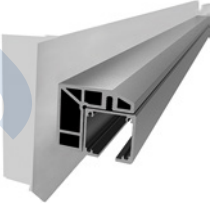

SISTEMA GLASS SERIE *LITE GLASS + 100*

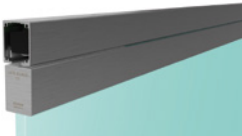

NOVEDADES 1/20 - KLEIN -

DESCRIPCIÓN	REFERENCIA			
PERFIL ALUMINIO Acabado: Anodizado "Silver" Longitud: 2000 mm 3000 mm Acabado bronce y negro bajo pedido 4000 mm 6000 mm	2110.20 PL 2110.30 PL 2110.40 PL 2110.60 PL		2202 2203 2204 2206	
PERFIL TOP Acabado: Anodizado "Silver" Longitud: 2000 mm 3000 mm Acabado bronce y negro bajo pedido 4000 mm 6000 mm	2111.20 PL 2111.30 PL 2111.40 PL 2111.60 PL		2212 2213 2214 2216	
PERFIL SOPORTE PARED 6 mm Acabado: Anodizado "Silver" Longitud: 2000 mm 3000 mm 4000 mm 6000 mm	2132.20 PL 2132.30 PL 2132.40 PL 2132.60 PL		2136 2137 2138 2139	
PERFIL SOPORTE PARED 17 mm Acabado: Anodizado "Silver" Longitud: 2000 mm 3000 mm 4000 mm 6000 mm	2133.20 PL 2133.30 PL 2133.40 PL 2133.60 PL		2146 2147 2148 2149	
SOPORTE PARED 6 mm	2309		3387	
SOPORTE PARED 17 mm	2308		2135	
JUEGO DE TAPAS LATERALES PERFIL LITE GLASS + 100	2117 PL		2180 2181 2182	
JUEGO DE TAPAS LATERALES PERFIL SOPORTE PARED 6 mm	2118 PL		2117	
JUEGO DE TAPAS LATERALES PERFIL SOPORTE PARED 17 mm	2119 PL		2118 2119	
JUEGO DE ACCESORIOS LITE GLASS 100 + GALERÍAS 1,5 m + TAPAS Vidrio 10 mm Vidrio 12 mm	2135 2136		2165 2166	
JUEGO DE ACCESORIOS LITE GLASS + 100 KSC + GALERÍAS 1,5 m + TAPAS Vidrio 10 mm Vidrio 12 mm Ancho mínimo hoja: 750 mm	2115 PL 2116 PL		2250 2260 KSC LITE GLASS	